

ASENNA LANGATON TURVAPAKETTI HELPOSTI JA TURVALLISESTI



Kiitos loistavasta hankinnastasi!

Käsilläsi oleva esiohjelmoitu langaton turvapaketti sisältää peruskokoonpanon kodin tai toimiston suojaamiseen. Järjestelmää voit halutessasi laajentaa langattomilla ilmaisimilla tai lisäkäyttölaitteilla.

Langaton turvapaketti on Visonicin uusi luotettava hälytinjärjestelmä. Se on helppo asentaa ja jopa ohjelmoinnit on tehty valmiiksi.

Hälytyksensiirto on tehty suoraan matkapuhelimeesi; sinun täytyy vain lisätä matkapuhelinnumerosi.

Järjestelmää ohjataan kauko-ohjaimella, mutta siihen on liitettävissä lisävarusteena langaton käyttölaite ja etälukutunnistimet. Toivotamme turvallisia vuosia sekä upeita käyttökokemuksia langattoman turvapaketin parissa.

 **Visonic®**
For a secure way of life

Sisällysluettelo

YLEISTIETOA

1.1 Langattoman turvapaketin sisältö	4
1.2 Käyttäjätunnukset	4
1.3 Silmukkaluettelo.....	4
1.4 Ohjaimet	4
1.5 Viiveajat	4

ASENNUS

2.1 Ilmaisimien asennus.....	5
2.2 Akun ja SIM-kortin asennus.....	6
2.3 Keskuksen kiinnitys seinään	7

KÄYTTÖÖNOTTO

3.1 Ajan asettaminen	8
3.2 Puhelinnumeron määrittäminen.....	9
3.3 Käyttäjätunnuksen vaihtaminen.....	10
3.4 Asentajatunnuksien vaihtaminen	10
3.5 Toimintatesti.....	11

KÄYTTÖ

4.1 Käyttöohje.....	12
---------------------	----

LAAJENTAMINEN

5.1 Kauko-ohjaimen lisääminen	13
5.2 Näppäimistön lisääminen.....	13
5.3 Etätunnistimen lisääminen	14
5.4 Ilmaisimen/sireenin lisääminen	15



Huom: Keskus on valmiiksi ohjelmoitu. Älä palauta laitetta tehdasasetuksiin, sillä silloin tämä ohje ei enää päde ja joudut ohjelmoimaan laitteet alusta alkaen.

1.1. Langattoman turvapaketin sisältö:

- 1 kpl murtohälytinkeskus (PMASTER-10)
- 1 kpl 1,3 Ah akku
- 1 kpl GSM/GPRS-modeemin (GSM-350)
- 1 kpl kauko-ohjain (KF-234)
- 1 kpl liikeilmaisin (NEXT+K9-85)
- 1 kpl magneettikosketin (MC-302)
- Hälytystarrat
- Pikaohje turvapaketin asennukseen ja käyttöönottoon

1.2. Käyttäjätunnukset

Pääkäyttäjätunnus:

Tehdasasetuksena 1111. Vaihda tunnus asennuksen jälkeen kohdan 31 mukaisesti (Kappale 3.1. Järjestelmän käynnistys)

Pääsentäjätunnus:

Tehdasasetuksena 9999. Vaihda tunnus asennuksen jälkeen kohdan 32 mukaisesti (Kappale 3.1. Järjestelmän käynnistys)

Asentajatunnus:

Tehdasasetuksena 8888. Vaihda tunnus asennuksen jälkeen kohdan 32 mukaisesti (Kappale 3.1. Järjestelmän käynnistys)

1.3. Silmukkaluettelo

- Z01: Magneettikytkin, etuovi
- murtosilmukka, päällä järjestelmän tilan mukaan
 - viiveellinen, tuloviive 30 s. / lähtöviive 60 s.
- Z02: Liikeilmaisin, olohuone
- murtosilmukka, päällä järjestelmän tilan mukaan
 - viiveetön

1.4 Ohjaimet

1. Kauko-ohjain

1.5 Viiveajat

Sisääntuloviive: 30 sekuntia. Kun ovi avataan, käyttäjällä on 30 sekuntia aikaa kytkeä järjestelmä pois päältä näppäilemällä käyttäjätunnus käyttölaiteella.

Poistumisviive: 60 sekuntia. Kun järjestelmä kytketään päälle, käyttäjällä on 60 sekuntia aikaa poistua ja sulkea ovi.

2.1. Ilmaisimien asennus

Magneettikosketin

1. Avaa magneettikoskettimen ruuvi.
 2. Irrota pohja kansiosasta.
 3. Taivuta pidikettä ja irrota piirilevy.
 4. Merkitse ruuvipaikat ja kiinnitä pohja 3 ruuvilla ovenkarmiin. Kytke paristo (huomioi napaisuus!) ja laita kansi takaisin paikoilleen.
- * keskimäinen ruuvi on kansisuoja.

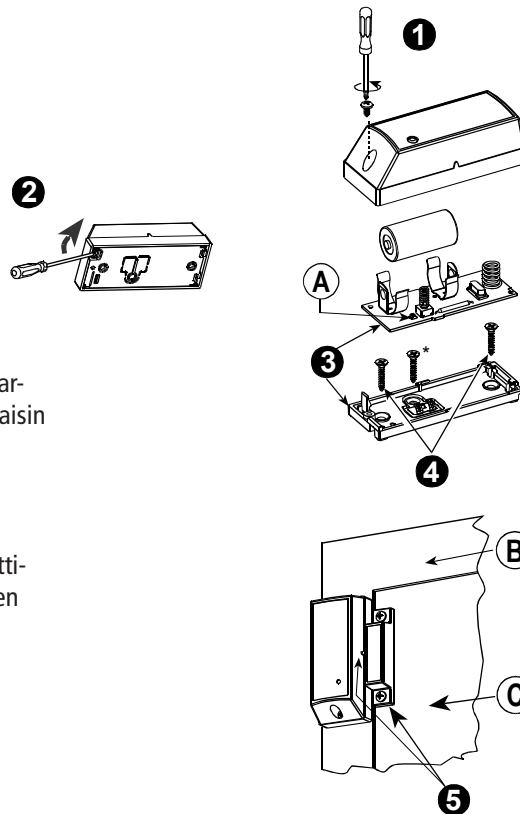

Kuva 1. Magneettikoskettimen asennus.

Liikeilmaisin

1. Avaa liikeilmaisimen ruuvi ja irrota kansi.
 2. Taivuta pidikettä ja irrota piirilevy.
 3. Kytke paristo (huomioi napaisuus!).
 4. Kiinnitä liikeilmaisin noin 2 metrin korkeudelle pois päin ikkunoista.
- A. Kansisuojakosketin
B. Pohjakosketin
C. Seinäasennus
D. Kulma-asennus

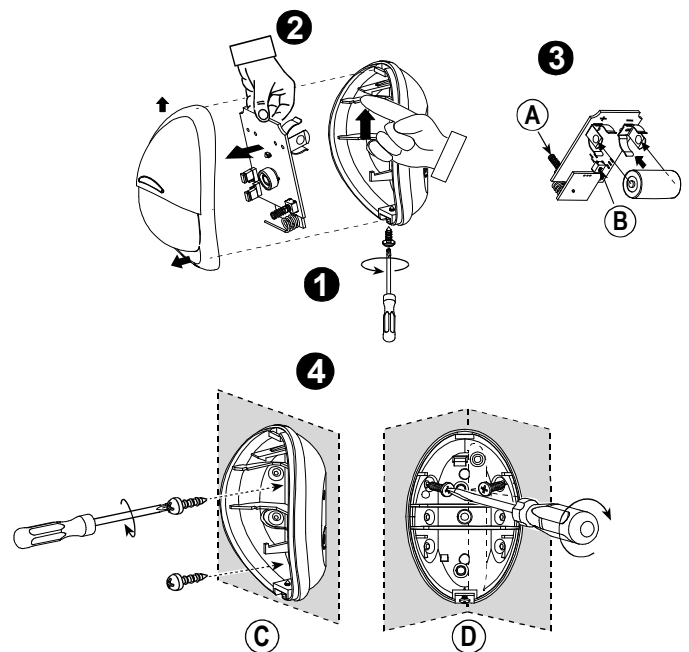

Kuva 2. Liikeilmaisimen asennus.

2.2. Akun ja SIM-kortin asennus

Avaa keskus

1. Löysää ruuvit.
2. Irrota etukansi.

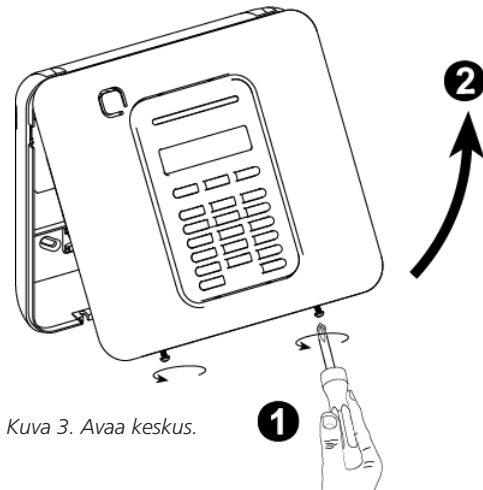

Kuva 3. Avaa keskus.

Kiinnitä akku

1. Varmista, että akku on paikoillaan.
2. Kytke akku liittimeen.

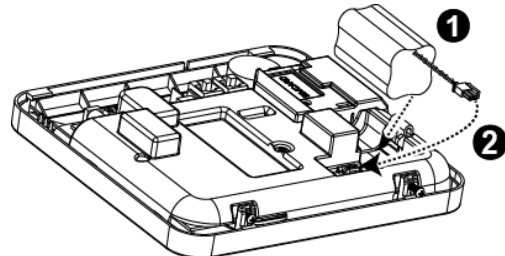

Kuva 4. Kiinnitä paristo.

Poista SIM-kortin PIN-koodikysely käytöstä käyttämällä SIM-kortti matkapuhelimessasi.

Kiinnitä SIM-kortti

1. Liu'uta kantta.
2. Avaa kansi.
3. Aseta SIM-kortti kannen suuntaisesti (huomaa kannen suunta).
4. Liu'uta SIM-kortti kanteen.
5. Käännä kansi kiinni.
6. Lukitse kansi.

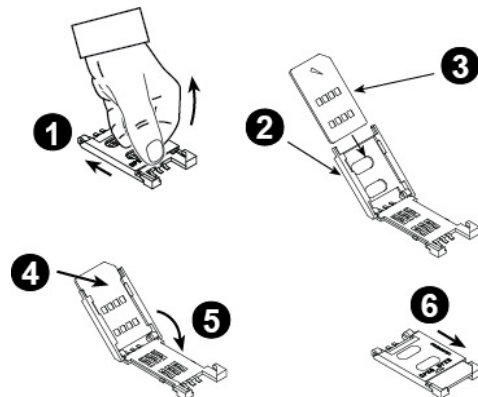

Kuva 5. Kiinnitä SIM-kortti.

2.3. Keskuksen kiinnitys seinään

Jos järjestelmää käytetään keskuksen omalta näppäimistöltä, keskus on sijoitettava kulkuoven läheisyyteen.

Järjestelmään on saatavana lisävarusteena erillinen näppäimistö, jota voidaan ohjata etätunnisteilla.

Kiinnitä keskus seinään

1. Merkitse asennuspintaan neljä porauskohtaa.
2. Poraaja neljä reikää ja työnnä seinäkiinnikkeet paikoilleen.
3. Kiinnitä takaosa neljällä ruuvilla.

A. Asennuspinta

B. Takaosa

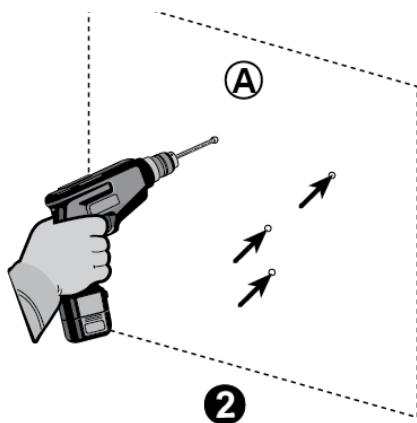

Kuva 7. Poraaja reiät.

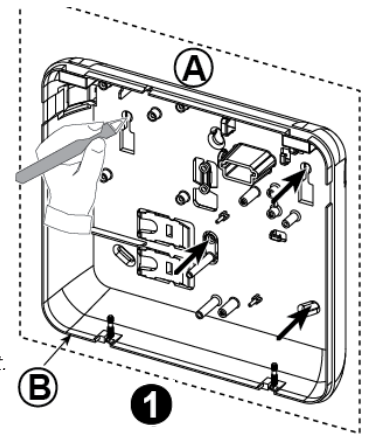

Kuva 6. Merkitse porauskohdat.

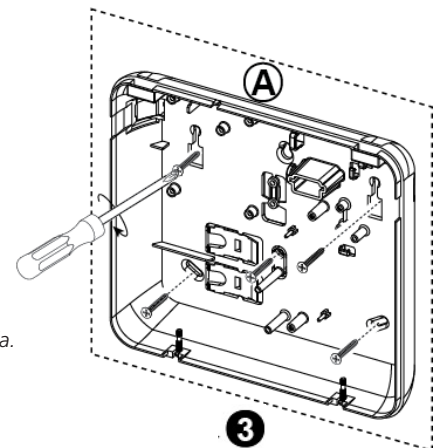

Kuva 8. Kiinnitä ruuveilla.

Sulje keskus

1. Sulje etukansi.
2. Kiinnitä ruuvit.

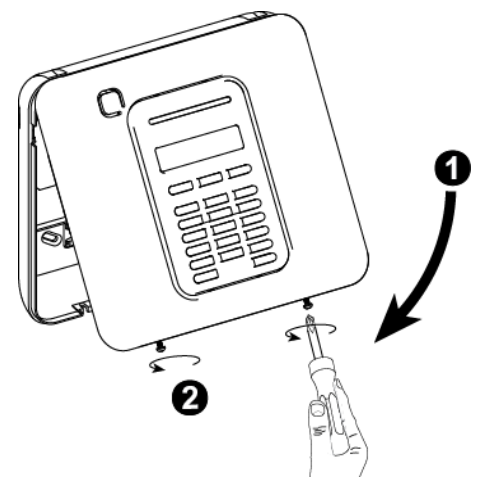













Kuva 9. Sulje keskus.

Kiinnitä sähköjohto pistorasiaan.







KYTKE JÄNNITE VASTA KUN ETUKANSI ON KIINNITETTY!

3.1. Ajan asettaminen

























Aseta kello oikeaan aikaan.

1. Selaa  painikkeella KÄYTTÄJÄHALLINTA ja paina  | OK painiketta.
2. Anna koodi 1111.
3. Selaa  painikkeella ASETA AIKA ja paina  | OK painiketta.
4. Valitse 24t kello painamalla  | OK painiketta.
5. Aseta kellonaika numeronäppäimillä ja paina  | OK painiketta.
6. Palaa edelliseen valikkoon painamalla  painiketta.
7. Selaa  painikkeella ASETA PVM MUOTO ja paina  | OK painiketta.
8. Valitse pp.kk.vvvv-muoto painamalla  | OK painiketta.
9. Aseta päivämäärä numeronäppäimillä ja paina  | OK painiketta.
10. Palaa kotivalikkoon painamalla  ja sitten  | OK painiketta.









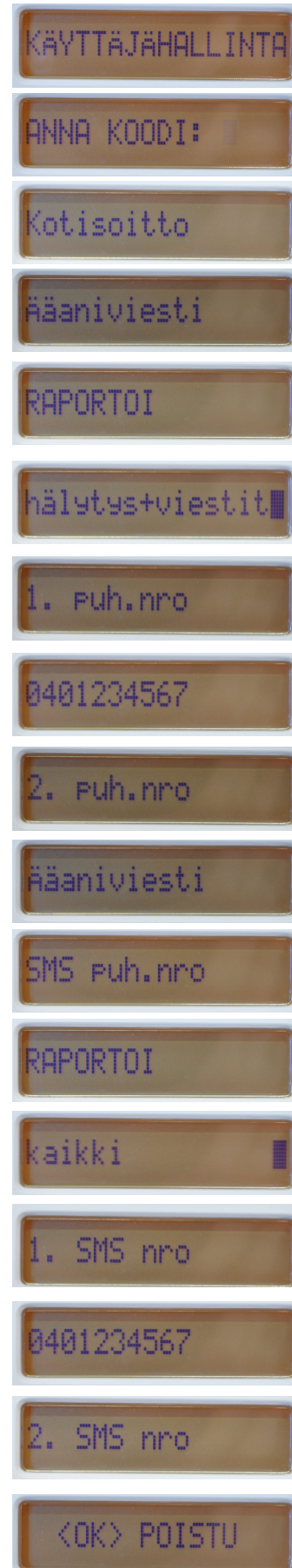

Painike	Määritelmä	Navigointi- tai asetustoiminto
	SEURAAVA	Siirtyminen tai vieritys seuraavaan valikkovaihtoehtoon
	TAKAISIN	Siirtyminen tai vieritys taaksepäin edelliseen valikkovaihtoehtoon
	OK	Valikkovaihtoehdon valitseminen tai asetuksen tai toimenpiteen vahvistaminen
	KOTI	Siirtyminen yhden tason ylemmäs valikossa tai palaaminen edelliseen asetusvaiheeseen
	POISSA	Hyppääminen takaisin [<OK> poistu] -näyttöön ohjelmoinnin lopettamiseksi
	PERUUTA	Asetuksen, tiedon jne. peruuttaminen, poistaminen, tyhjennys tai eliminointi
0 – 9		Numeerinen näppäimistö, jolla syötetään tarvittavat numerot

3.2. Puhelinnumeron määrittäminen

- Selaa  painikkeella KÄYTTÄJÄHALLINTA ja paina  | OK painiketta.
- Anna koodi 1111.
- Selaa  painikkeella Kotisoitto ja paina  | OK painiketta.
- Valitse ääniviestien vastaanottonumeron valinta  | OK painikkeella.
- Valitse hälytysviestien raportointi  | OK painikkeella.
- Valitse hälytys+viestit hälytyksestä  | OK painikkeella.
- Selaa  painikkeella 1. puh.nro ja paina  | OK painiketta.
- Syötä puhelinnumero numeronäppäimillä ja paina  | OK painiketta.
- Jos haluat antaa toisen puhelinnumeron, selaa  painikkeella 2. puh.nro ja paina  | OK painiketta.
- Palaa ääniviesti-valikkoon painamalla  painiketta.
- Selaa  painikkeella SMS puh.nro ja paina  | OK painiketta.
- Valitse hälytysviestien raportointi  | OK painikkeella.
- Valitse kaikki viestit hälytyksestä  | OK painikkeella.
- Selaa  painikkeella 1. SMS nro ja paina  | OK painiketta.
- Syötä puhelinnumero numeronäppäimillä ja paina  | OK painiketta.
- Jos haluat antaa toisen puhelinnumeron, selaa  painikkeella 2. SMS nro ja paina  | OK painiketta.
- Palaa kotivalikkoon painamalla  ja sitten  | OK painiketta.













3.3. Käyttäjätunnuksen vaihtaminen

1. Selaa  painikkeella KÄYTTÄJÄHALLINTA ja paina  | OK painiketta.
2. Anna koodi 1111.
3. Selaa  painikkeella ASETA KÄYT.TUNN. ja paina  | OK painiketta.
4. Valitse Käyt X01tunnus painamalla  | OK painiketta.
5. Syötä uusi pääkäyttäjätunnus numeronäppäimillä ja paina  | OK painiketta.. Pidä uusi tunnus hyvässä tallessa!
6. Palaa kotivalikkoon painamalla  ja sitten  | OK painiketta.



3.4. Asentajatunnuksien vaihtaminen

1. Selaa  painikkeella ASENTAJATILA ja paina  | OK painiketta.
2. Anna koodi 9999.
3. Valitse 01:TUNNUKSET ja paina  | OK painiketta.
4. Valitse UUSI PÄÄKOODI ja paina  | OK painiketta.
5. Syötä uusi pääasentajatunnus numeronäppäimillä ja paina  | OK painiketta. Pidä uusi tunnus hyvässä tallessa!
6. Selaa  painikkeella UUSI ASEN. koodi ja paina  | OK painiketta.
7. Syötä uusi asentajatunnus numeronäppäimillä ja paina  | OK painiketta. Pidä uusi tunnus hyvässä tallessa!
8. Palaa kotivalikkoon painamalla  ja sitten  | OK painiketta.



Järjestelmä on nyt asennettu ja valmiina käytettäväksi. Voit testata järjestelmän seuraavalla sivulla olevan ohjeen mukaisesti.

3.5. Toimintatesti

1. Viritä hälytysjärjestelmä päälle kauko-ohjaimen lukko kiinni-painikkeella.



60 s



2. Odota poistumisviiveen ajan 60 sekuntia, jotta hälytysjärjestelmä virittyy päälle.

- Viritystieto lähetetään käyttäjälle.

3. Aiheuta hälytys avaamalla ovi, ja odota sisääntuloviiveen ajan 30 sekuntia, jonka jälkeen keskuksen sireeni alkaa soida.

- Hälytysviesti lähetetään käyttäjälle (etuovi).



30 s



4. Mene liikeilmaisimen tunnistusalueelle, jolloin varmistetaan myös liikeilmaisimen toiminta.

- Hälytysviesti lähetetään käyttäjälle (olohuone).



5. Poiskytkä järjestelmä kauko-ohjaimen lukko auki-painikkeella.

- Poiskytkentätieto lähetetään käyttäjälle.



4.1. Käyttöohje

1. Järjestelmän viritys

Lepotilassa keskuksen näytöllä lukee VALMIS ja kellonaika. Voit tällöin virittää järjestelmän joko kauko-ohjaimella tai keskuksen näppäimistöllä. Jos ovi on auki, näytöllä lukee EI VALMIS ja järjestelmää ei voida virittää.



1.1. Poissa-viritys

Järjestelmä viritetään kauko-ohjaimella painamalla kauko-ohjaimen  painiketta.

Kauko-ohjaimen LED-merkkivalo näyttää ensin punaista ja sitten vihreää merkinä siitä, että keskus on saanut viritys-käskyn. Jos vihreä LED-merkkivalo ei syty, kantama ei riitä eikä keskus saanut viritys-käskyä.



Järjestelmä viritetään keskuksen näppäimistöllä painamalla keskuksen  painiketta ja näppäilemällä käyttäjätunnus.

Kun järjestelmä viritetään, näytölle tulee teksti POISTUISITKO NYT poistumisviiveen ajaksi. Tämän jälkeen järjestelmä virittyy päälle.



Voit perua järjestelmän virityksen painamalla kauko-ohjaimen  painiketta tai painamalla keskuksen  painiketta ja näppäilemällä käyttäjätunnukseksi.

1.2. Kotona-viritys

Jos olet jäämässä kotiin, voit virittää keskuksen kotona-tilaan painamalla kauko-ohjaimen  painiketta tai painamalla keskuksen  painiketta ja näppäilemällä käyttäjätunnukseksi.

Tällöin sisätiloissa voidaan kulkea vapaasti, mutta oven aukaisu aloittaa tuloviiveen, jona aikana järjestelmä on kytkettävä pois päältä painamalla kauko-ohjaimen  painiketta tai painamalla keskuksen  painiketta ja näppäilemällä käyttäjätunnukseksi.









2. Järjestelmän poiskytkentä

Jos järjestelmä on viritettynä poissa- tai kotona-tilaan, se voidaan kytkeä pois päältä painamalla kauko-ohjaimen  painiketta tai painamalla keskuksen  painiketta ja näppäilemällä käyttäjätunnukseksi.

Järjestelmä ollessa poissa-tilassa, oven aukaisu aloittaa tuloviiveen, jonka aikana järjestelmä on kytkettävä pois päältä.







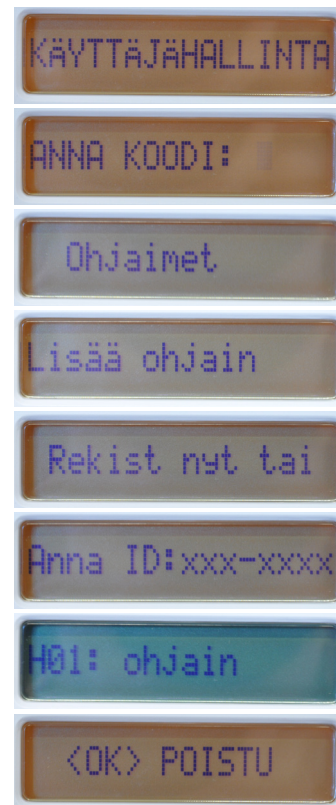



5.1. Kauko-ohjaimen lisääminen

1. Selaa  painikkeella KÄYTTÄJÄHALLINTA ja paina  | OK painiketta.
2. Anna pääkäyttäjätunnuksesi.
3. Selaa  painikkeella OHJAIMET ja paina  | OK painiketta.
4. Valitse ohjaimen lisääminen  | OK painikkeella.
5. Paina kauko-ohjaimen  painiketta 2 - 5 sekunnin ajan ja vapauta painike. Odota, kunnes keskuksesta kuuluu äänimerkki ja näytölle tulee teksti laite lisätty.
6. Jos 30 sekunnin jälkeen keskus ei tunnista ohjainta, toista edellinen kohta.
7. Paina  | OK painiketta hyväksyäksesi.
8. Palaa kotivalikkoon painamalla  ja sitten  | OK painiketta.







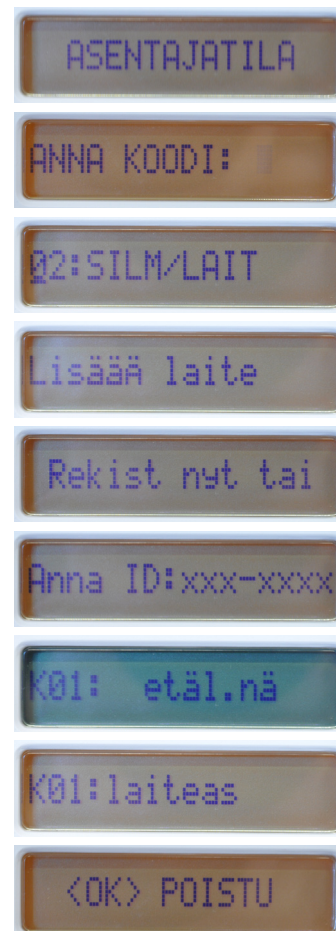



5.2. Näppäimistön lisääminen

1. Selaa  painikkeella ASENTAJATILA ja paina  | OK painiketta.
2. Anna pääasentajatunnuksesi.
3. Selaa  painikkeella 02:SILM/LAIT ja paina  | OK painiketta.
4. Valitse näppäimistön lisääminen  | OK painikkeella.
5. Paina näppäimistön  painiketta 2 - 5 sekunnin ajan ja vapauta painike. Odota, kunnes keskuksesta kuuluu äänimerkki ja näytölle tulee teksti laite lisätty.
6. Jos 30 sekunnin jälkeen keskus ei tunnista ohjainta, toista edellinen kohta.
7. Paina  | OK painiketta hyväksyäksesi.
8. Palaa kotivalikkoon painamalla  ja sitten  | OK painiketta.



















5.3. Etätunnistimen lisääminen

1. Selaa  painikkeella KÄYTTÄJÄHALLINTA ja paina  | OK painiketta.
2. Anna pääkäyttäjätunnuksesi.
3. Selaa  painikkeella ETÄTUNNISTIMET ja paina  | OK painiketta.
4. Valitse etätunnistimen lisääminen  | OK painikkeella.
5. Paina näppäimistön  painiketta lyhyesti, kunnes painike alkaa vilkkua. Kosketa etälukutunnistetta näppäimistön lukijassa, kunnes näppäimistö antaa äänimerkin.
6. Keskus ilmoittaa että laite lisätty, paina  | OK painiketta hyväksyäksesi. Jos keskus ei tunnista etätunnistetta, palaa edelliseen vaiheeseen.
7. Palaa kotivalikkoon painamalla  ja sitten  | OK painiketta.



5.4. Ilmaisimen/sireenin lisääminen

- Selaa  painikkeella ASENTAJATILA ja paina  | OK painiketta.
- Anna pääasentajatunnuksesi.
- Selaa  painikkeella 02:SILM/LAIT ja paina  | OK painiketta.
- Valitse ilmaisimen lisääminen  | OK painikkeella.
- Paina ilmaisimen piirikortilla olevaa ENROL-painiketta 2 - 5 sekunnin ajan ja vapauta painike. Odota, kunnes keskuksesta kuuluu äänimerkki ja näytölle tulee teksti laite lisätty.
- Jos 30 sekunnin jälkeen keskus ei tunnista ilmaisinta, toista edellinen kohta.
- Kun keskus on tunnistanut ilmaisimen, paina  | OK painiketta hyväksyäksesi.
- Tämän jälkeen määritellään ilmaisimen tiedot tarkemmin. Paina  | OK painiketta määritelläksesi ilmaisimen sijainnin.
- Selaa  painikkeella sopiva sijainti ja paina  | OK painiketta.
- Paina  | OK painiketta määritelläksesi ilmaisimen tyyppi. Sis/ulos 1 on normaali silmukkatyyppi, joka toimii kuten pakkauksen mukana olevat ilmaisimet. Kotiviive-silmukkatyyppiä käytetään ilmaisimissa, jotka eivät hälytä kotona-tilassa. Selaa  painikkeella tyyppi ja hyväksy  | OK painikkeella.
- Paina  | OK painiketta määritelläksesi ovikellotoiminnon. Kun keskus ei ole viritettynä, keskus voidaan määritellä antamaan äänimerkki kun ilmaisimen anturi laukeaa. Oletuksena ovikello on pois käytöstä. Selaa  painikkeella ovikellotoiminto ja hyväksy  | OK painikkeella.
- Palaa kotivalikkoon painamalla  ja sitten  | OK painiketta.



Katso tarkemmat tiedot ilmaisimen määrittelystä keskuksen asennusohjeesta kohdasta Silmukat/laitteet.

